

Algorithmen und Datenstrukturen

Wintersemester 2021/22

23. Vorlesung

Greedy- und Approximationsalgorithmen

Zwischentest I

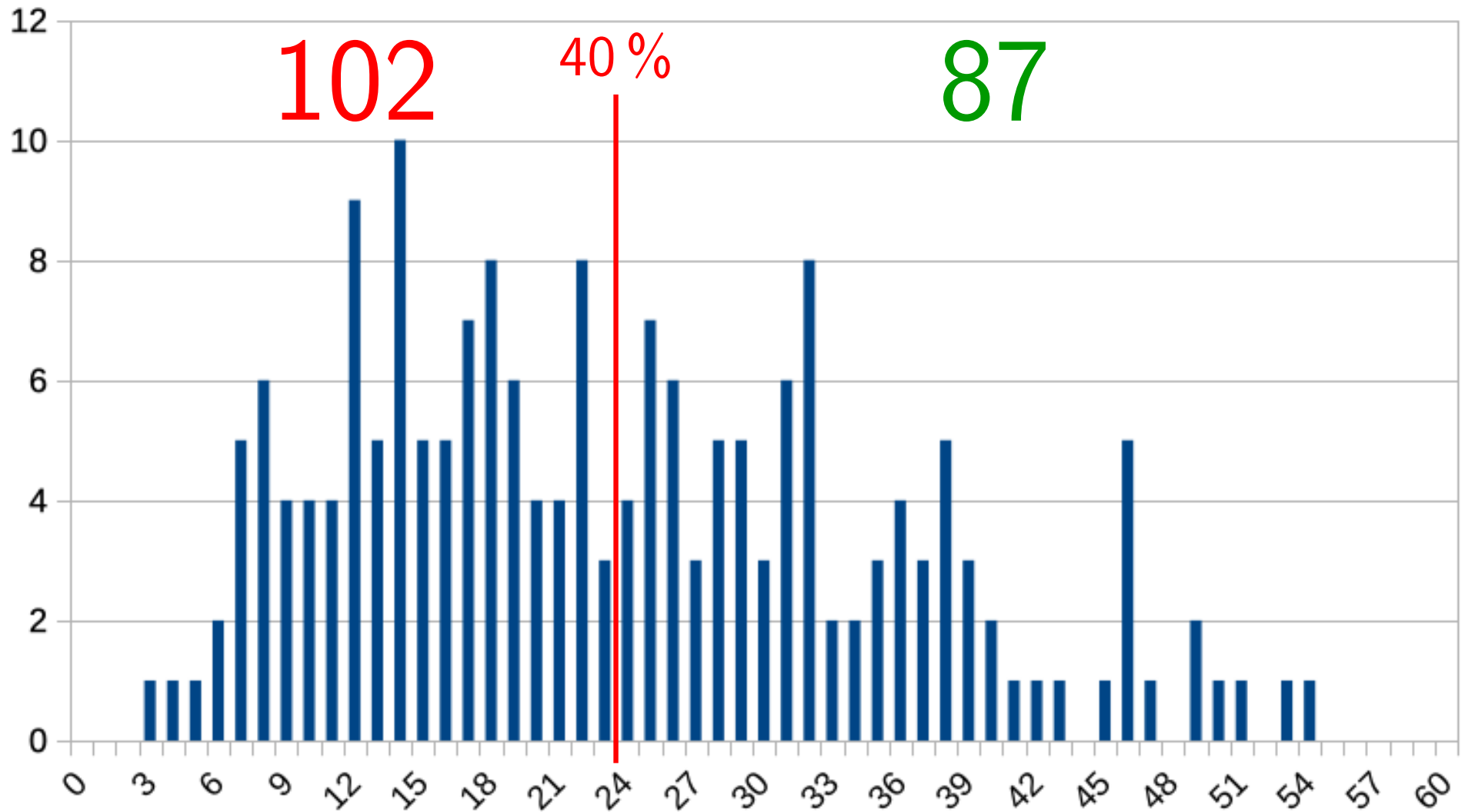

$n = 189$; Median = 21,5; Mittelwert = 23,3

Zwischentest II

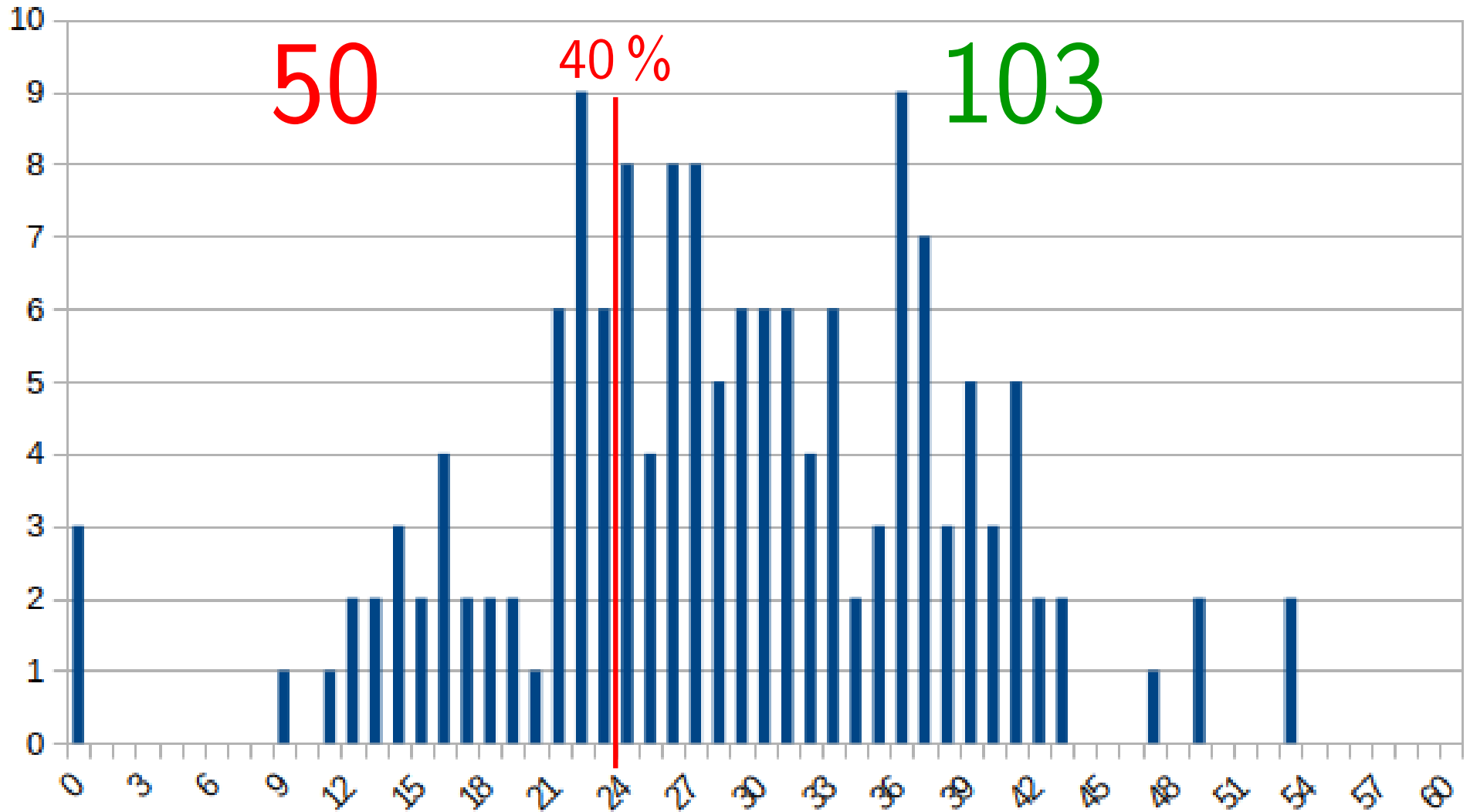

$n = 153$; Median = 27,5; Mittelwert = 28,1

Zwischentest III

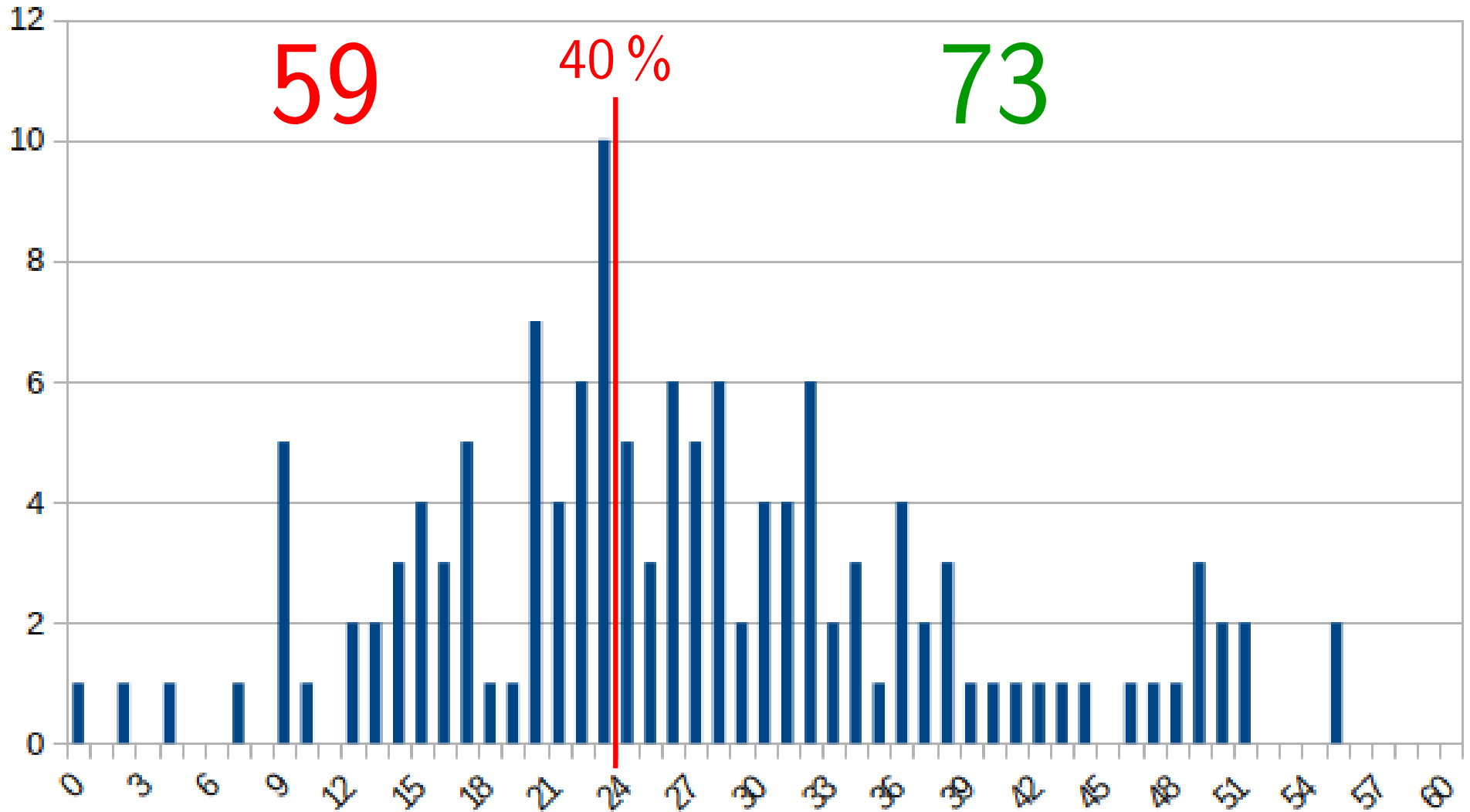

$n = 132$; Median = 25,3; Mittelwert = 26,5

Zwischentests gesamt

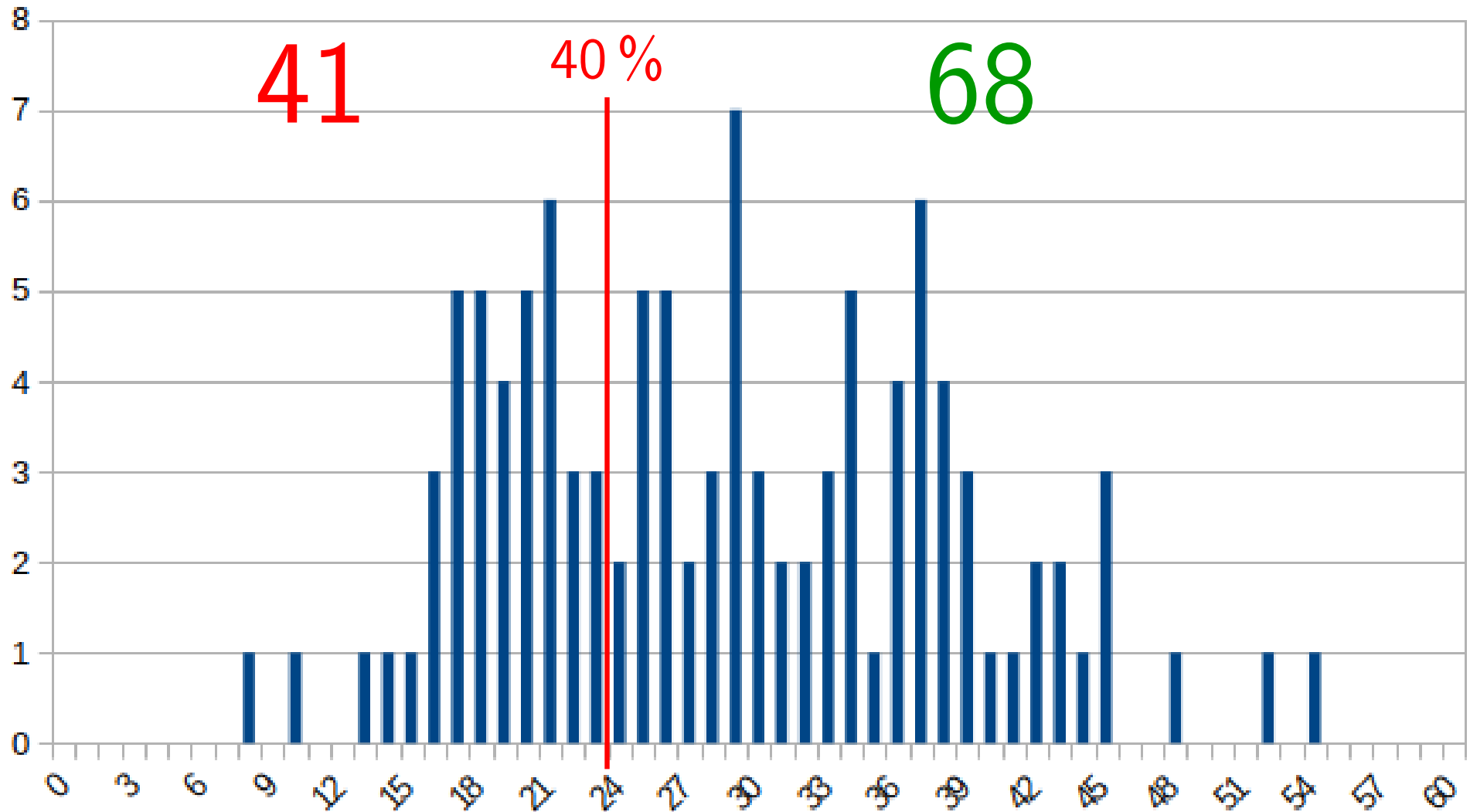

$n = 109$; Median = 27,7; Mittelwert = 28,1

Operations Research

Optimierung für Wirtschaftsabläufe:

- Standortplanung
- Ablaufplanung
- Flottenmanagement
- Pack- und Zuschnittprobleme
- ...

Werkzeuge:

Statistik, Algorithmen, Wahrscheinlichkeitstheorie, Spieltheorie, Graphentheorie, mathematische Programmierung, Simulation...

Ein einfaches Problem der Ablaufplanung

Gegeben: Menge $A = \{a_1, \dots, a_n\}$ von *Aktivitäten*, wobei für $i = 1, \dots, n$ gilt $a_i = [s_i, e_i)$.

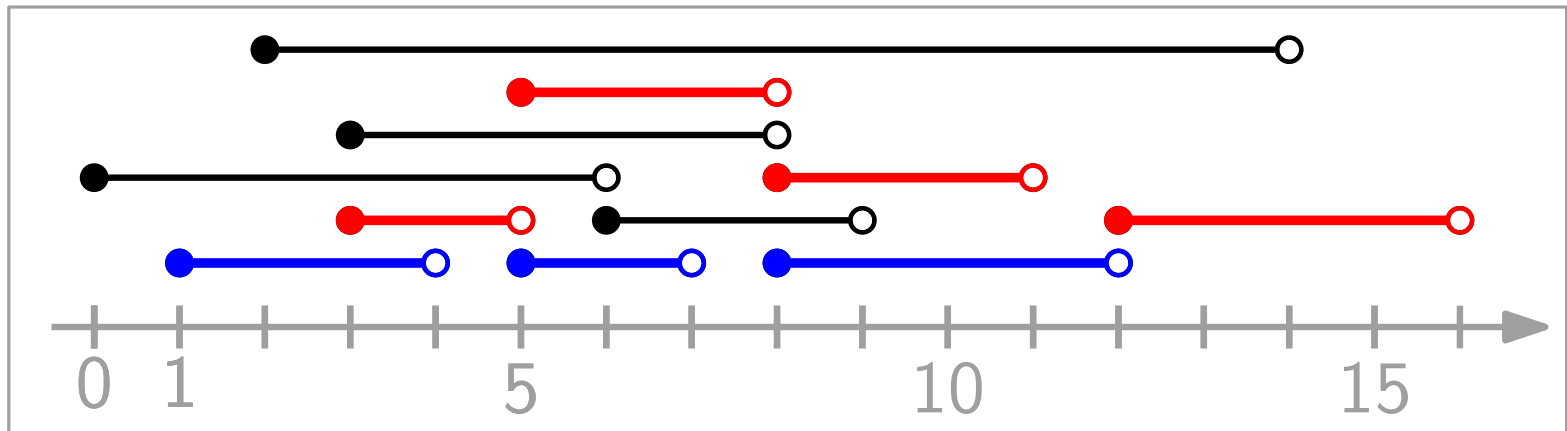

a_i und a_j sind *kompatibel*, wenn $a_i \cap a_j = \emptyset$.

Die Aktivitäten in $A' \subset A$ sind *paarweise kompatibel*, wenn für jedes Paar $a_i, a_j \in A'$ gilt, dass a_i und a_j kompatibel sind.

Gesucht: eine größtmögliche Menge paarweise kompatibler Aktivitäten.

Grund: Aktivitäten (à 1€), die gleiche Ressource benutzen

Ein kleiner technischer Trick

Wir nummerieren (für den Rest der Vorlesung) die Aktivitäten so, dass für die Endtermine gilt $e_1 \leq e_2 \leq \dots \leq e_n$.

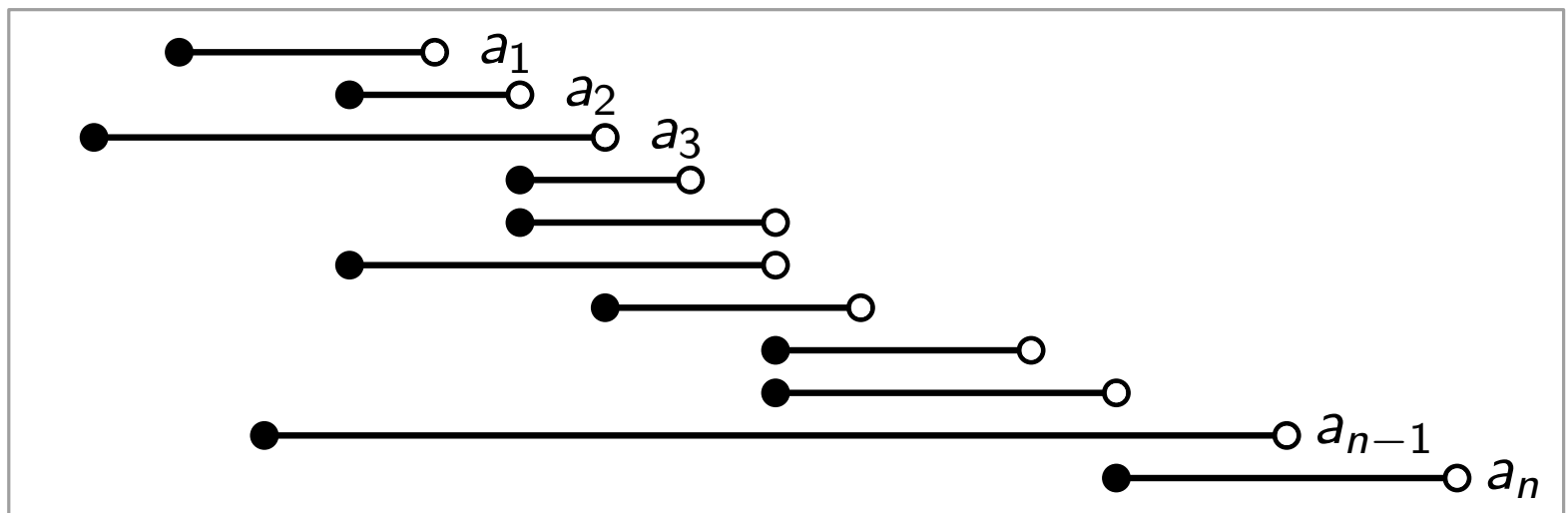
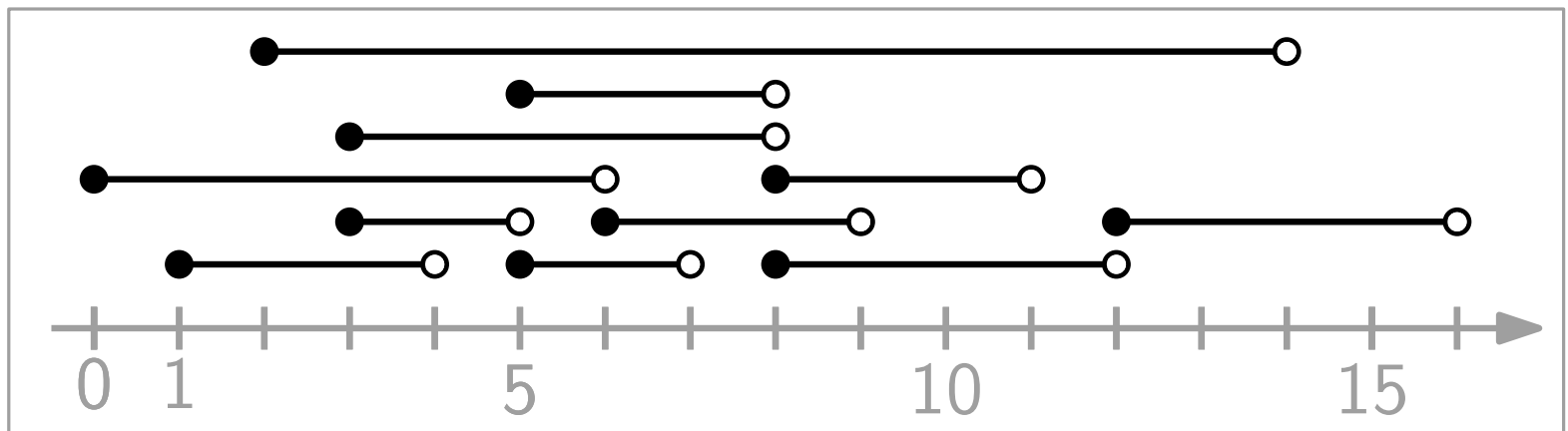

Charakterisierung optimaler Lösungen

Idee: Sei L opt. Lösung für A . – Welche Aktivität hat gute Chancen die erste („linkeste“) in L zu sein?

Intuition: Die Aktivität a_1 mit frühester Endzeit – weil a_1 die gemeinsame Ressource am wenigsten einschränkt.

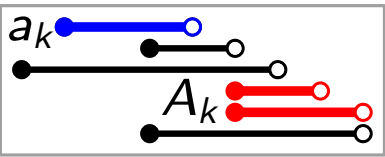

Sei $A_k = \{a_i \in A : s_i \geq e_k\}$ die Menge der Aktivitäten, die nach Ablauf von a_k beginnen.

Sei L_k eine optimale Lösung von A_k .

Falls Intuition korrekt, dann ist $\{a_1\} \cup L_1$ optimal.

Satz.

Sei $A_k \neq \emptyset$.

optimale

Teilstruktur!

Sei a_m Aktivität mit frühester Endzeit in A_k .

\Rightarrow es gibt eine opt. Lösung von A_k , die a_m enthält.

Beweis.

Austauschargument!

Greedy – rekursiv

```
GreedyRecursive(int[] s, int[] e)
```

```
  e[0] =  $-\infty$  // technischer Kniff  $\Rightarrow A_0 = A$ 
```

```
  // Aktivitäten nach Endzeiten sortieren, falls nötig
```

```
  return GreedyRecursiveMain(s, e, 0)
```

```
GreedyRecursiveMain(int[] s, int[] e, int k) // best. Lsg. für  $A_k$ 
```

```
  m = k + 1; n = s.length
```

```
  // Finde Aktivität  $a_m$  mit kleinster Endzeit in  $A_k$ 
```

```
  while m  $\leq$  n and s[m] < e[k] do
```

```
     $\perp$  m = m + 1
```

```
  if m > n then return  $\emptyset$ 
```

```
  else return { $a_m$ }  $\cup$  GreedyRecursiveMain(s, e, m)
```

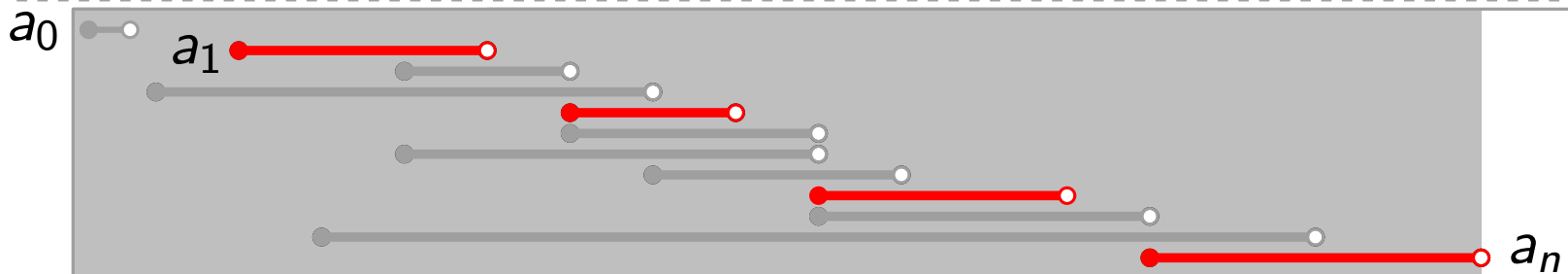

Greedy – rekursiv

```
GreedyRecursive(int[] s, int[] e)
  e[0] = -∞ // technischer Kniff ⇒ A0 = A
  // Aktivitäten nach Endzeiten sortieren, falls nötig
  return GreedyRecursiveMain(s, e, 0)
```

```
GreedyRecursiveMain(int[] s, int[] e, int k) // best. Lsg. für Ak
  m = k + 1; n = s.length
  // Finde Aktivität am mit kleinster Endzeit in Ak
  while m ≤ n and s[m] < e[k] do
    ⊥ m = m + 1
  if m > n then return ∅
  else return {am} ∪ GreedyRecursiveMain(s, e, m)
```

Laufzeit?

Wie oft wird m **inkrementiert**?

Insgesamt, über alle rekursiven Aufrufe, n Mal.

D.h. GreedyRecursive läuft (ohne Sortieren) in $\Theta(n)$ Zeit.

Greedy – iterativ

```

GreedyIterative(int[] s, int[] e)
  n = s.length
  if n = 0 then return  $\emptyset$ 
  L = {a1}
  k = 1 // höchster Index in L
  for m = 2 to n do
    if s[m] ≥ e[k] then
      L = L ∪ {am}
      k = m
  return L

```

Laufzeit? GreedyIterative läuft ebenfalls in $\Theta(n)$ Zeit.

Bemerkung: GreedyIterative berechnet dieselbe optimale Lösung wie GreedyRecursive – die „linkeste“.

Die Greedy-Strategie

1. Teste, ob das Problem optimale Teilstruktur aufweist.
2. Entwickle eine rekursive Lösung
3. Zeige, dass bei einer Greedy-Entscheidung nur *ein* Teilproblem bleibt
4. Beweise, dass die Greedy-Wahl „sicher“ ist (vgl. Kruskal!)
5. Entwickle einen rekursiven Greedy-Algorithmus
6. Konvertiere den rekursiven in einen iterativen Algorithmus

Food for Thought

1. Welches allgemeinere Ablaufproblem kann der Greedy-Algorithmus (GA) nicht lösen?

Wenn jede Aktivität $a \in A$ ihren eigenen Ertrag $w(a)$ erbringt:
 Finde $L \subseteq A$ mit L kompatibel und $w(L) := \sum_{a \in L} w(a)$ max.

2. Problem *größte unabhängige Menge (guM)* in Graphen:

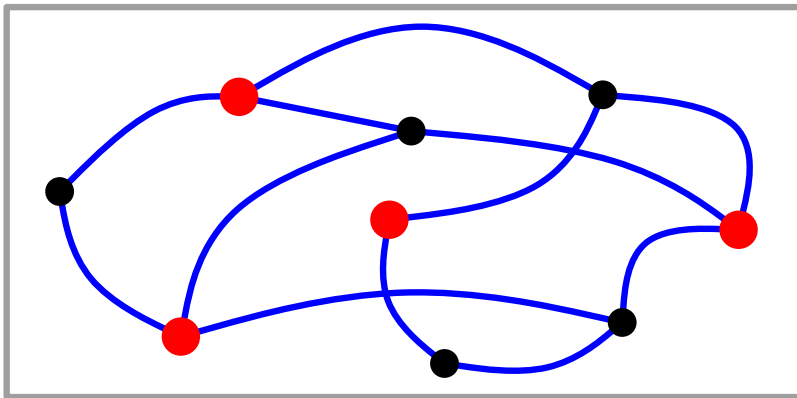

Finde eine größte Teilmenge U der Knoten, so dass keine zwei Knoten in U benachbart sind.

- Was hat guM mit unserem Ablaufplanungsproblem zu tun?
- Welche Graphen kommen bei der Ablaufplanung nicht vor?
- Kann man guM mit Dynam. Progr. (DP) oder GA lösen?

Ein ähnliches Problem der Ablaufplanung

Gegeben: Menge $A = \{a_1, \dots, a_n\}$ von halboffenen Intervallen, mit $a_i = [s_i, e_i)$ für $i = 1, \dots, n$.

Für die Endpunkte gelte $e_1 \leq e_2 \leq \dots \leq e_n$.

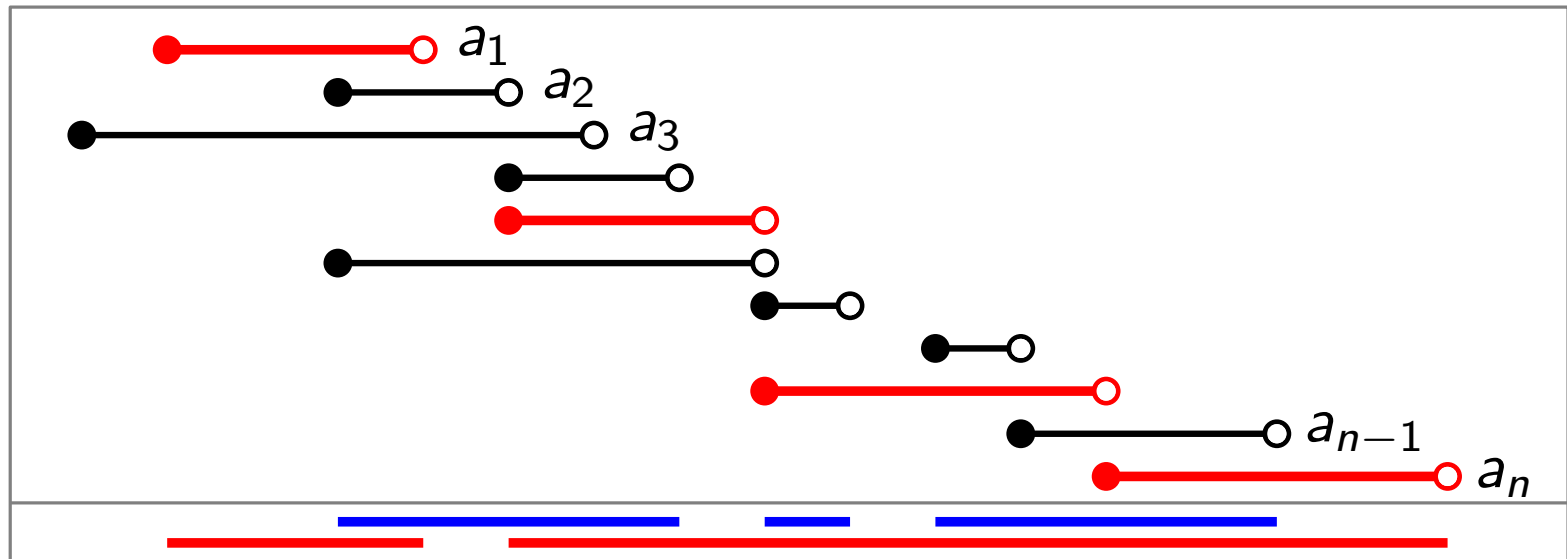

Gesucht: eine Menge $A' \subseteq A$ paarweise disjunkter Intervalle, deren **Gesamtlänge $\ell(A')$ maximal** ist.

Grund: Intervalle $\hat{=}$ Prozesse, die die gleiche Ressource nutzen; der Gesamtertrag ist proportional zur Auslastung.

Greedy?

1. Versuch: *Nimm Aktivität mit frühestem Endtermin, streiche dazu inkompatible Aktivitäten und iteriere.*

Gegenbsp.: 

2. Versuch: *Nimm längste Aktivität, streiche dazu inkompatible Aktivitäten und iteriere.*

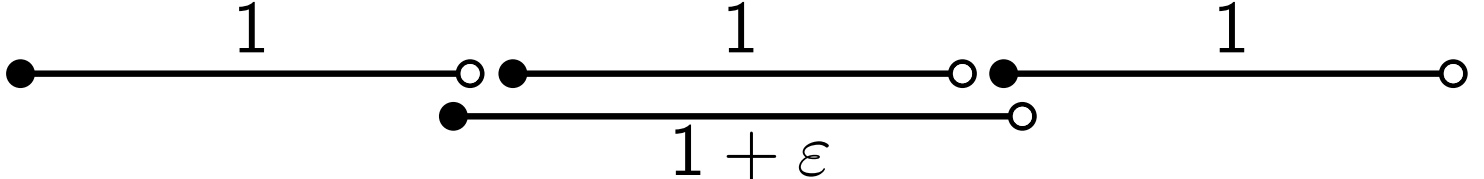
Gegenbsp.: 

Aufgabe: Können Sie den 2. GA in $O(n \log n)$ Zeit implementieren?

Tipp: Gehen Sie so ähnlich wie Kruskal vor!

Wie gut/schlecht ist der 2. GA?

Betrachte eine optimale Lösung $L \subseteq A$.

Sei $G = \{g_1, g_2, \dots, g_k\} \subseteq A$ die Greedy-Lösung (in dieser Rf.).

Für $i = 1, \dots, k$ sei $G_i = \{a \in A \mid a \cap g_i \neq \emptyset\} \setminus (G_1 \cup \dots \cup G_{i-1})$

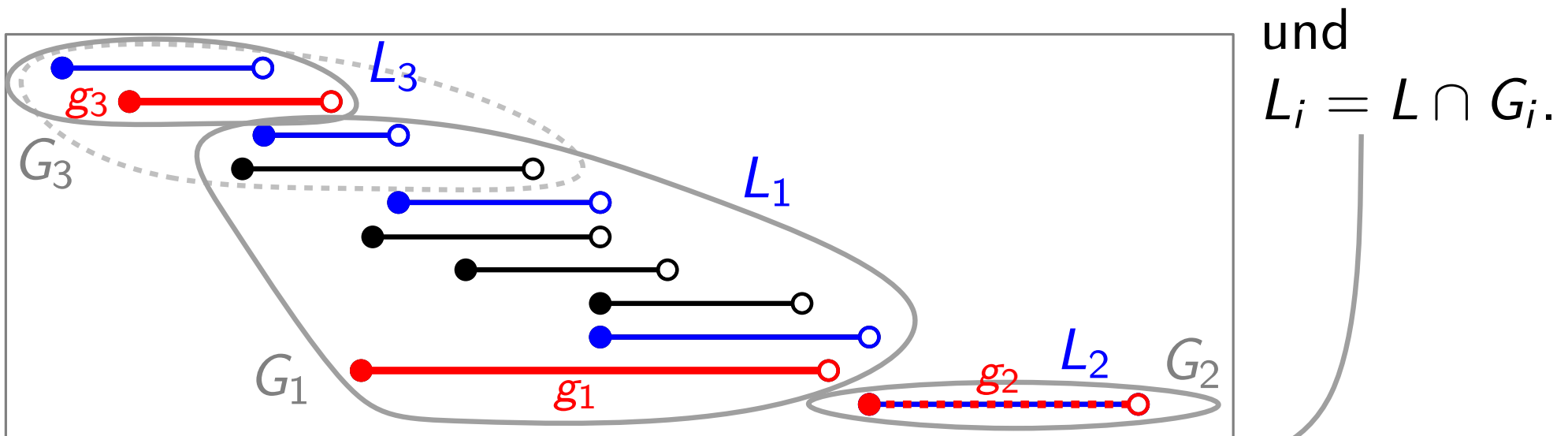

Dann gilt $A = G_1 \dot{\cup} G_2 \dot{\cup} \dots \dot{\cup} G_k$ und $L = L_1 \dot{\cup} L_2 \dot{\cup} \dots \dot{\cup} L_k$.

„ \subseteq “: GA wählt so lange Intervalle aus, bis es keine mehr gibt.

„ \supseteq “: klar, da $G_1 \subseteq A$, $G_2 \subseteq A$, \dots , $G_k \subseteq A$

Wie gut/schlecht ist der 2. GA?

Behauptung: Für $i = 1, \dots, k$ gilt $\ell(L_i) < 3\ell(g_i)$.

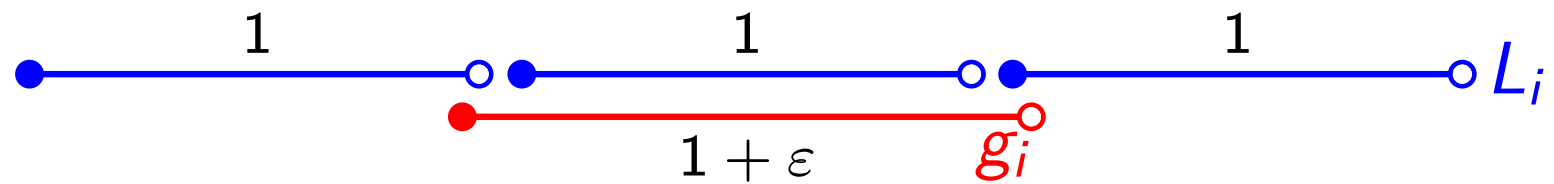

Beweis.

- (a) g_i ist nach Wahl ein längstes Intervall in G_i
- (b) jedes $a \in L_i$ schneidet g_i
- (c) Intervalle in L_i sind paarweise disjunkt

$$\Rightarrow \text{OPT} = \ell(L) = \sum_{i=1}^k \ell(L_i) < 3 \sum_{i=1}^k \ell(g_i) = 3\ell(G)$$

$$\Rightarrow \ell(G) > \text{OPT}/3$$

\Rightarrow 2. GA liefert *immer* mind. $1/3$ der maximalen Gesamtlänge.

Also ist der 2. GA ein **Faktor-(1/3)-Approximationsalgorithmus**.

Approxim. . . hä?

„All exact science is dominated by the idea of approximation.“

Bertrand Russell (1872–1970)

Sei Π ein *Maximierungsproblem*.

z.B. Ablaufplanung

Sei ζ die *Zielfunktion* von Π : Lösung $\mapsto \mathbb{Q}_{\geq 0}$.

$$\zeta = \ell$$

Sei γ eine Zahl ≤ 1 .

$$\gamma = 1/3$$

Ein Algorithmus \mathcal{A} heißt γ -*Approximation*, wenn

- \mathcal{A} für jede Instanz I von Π eine Lösung $\mathcal{A}(I)$ berechnet, so dass

1/3-Approx.
liefert Menge von
Aktivitäten, deren
Gesamtlänge
mindestens 1/3
der maximal mög-
lichen Länge ist.

$$\frac{\zeta(\mathcal{A}(I))}{\text{OPT}(I)} \geq \gamma$$

$\zeta(\text{optimale Lösung})$ \rightarrow $\text{OPT}(I)$

\rightarrow Größe der Instanz I

- die Laufzeit von \mathcal{A} polynomiell in $\|I\|$ ist.

$O(n \log n)$

Ein exakter Algorithmus...

Für $i = 1, \dots, n$ sei $A_i = \{a_j \in A \mid e_j \leq s_i\}$ die Menge aller Intervalle in A , die enden, bevor a_i beginnt. (Setze $A_{n+1} = A$.)

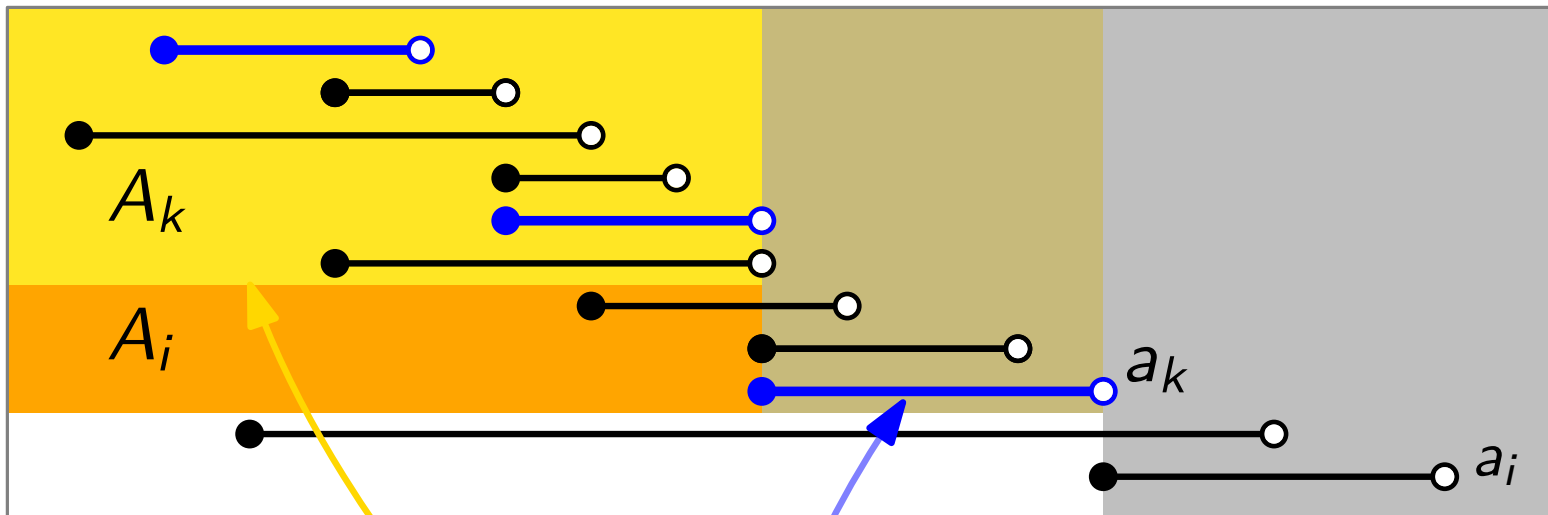

Eine optimale Lösung für A_i besteht aus:

- *einem* letzten Intervall a_k und
- einer optimalen Lösung für A_k .

} optimale Teilstruktur!

Also gilt für den Wert c_i einer optimalen Lösung für A_i :

$$c_i = \max_{a_k \in A_i} c_k + l(a_k)$$

...ein Dynamisches Programm!

Also gilt für den Wert c_i einer optimalen Lösung für A_i :

$$c_i = \max_{a_k \in A_i} c_k + \ell(a_k) \quad \left. \begin{array}{l} \text{BERECHNUNG EINES} \\ \text{TABELLENEINTRAGS} \end{array} \right\} \text{ in je } O(n) \text{ Zeit}$$

Erinnern wir uns...

c_{n+1} ist der Wert der optimalen Lösung für $A_{n+1} = A$.

Also genügt es $\overbrace{c_1, \dots, c_{n+1}}^{\text{TABELLE}}$ zu berechnen, wobei $c_1 = 0$.
Größe $O(n)$

Laufzeit? $O(n^2)$

Schreiben Sie den Pseudocode!

Resultate:

- Der 2. Greedy-Alg. findet in $O(n \log n)$ Zeit eine Lösung, die *mindestens 1/3 des maximalen Ertrags* garantiert.
- Unser DP findet in $O(n^2)$ Zeit eine Lösung mit *maximalem Ertrag*.

Trade-Off zwischen Zeit und Qualität!